

Data: 24/04/2022 - n. T41111 - Richiedente: Telematico
Totale schede: 3 - Formato di acquisizione: A3(297x420) - Formato stampa richiesto: A3(297x420) - Fattore di scala non utilizzabile
Ultima planimetria in atti

Agenzia delle Entrate
CATASTO FABBRICATI
Ufficio provinciale di Ravenna

ELABORATO PLANIMETRICO	Compilato da: Ricci Pier Carlo	Iscritto all'albo: Architetti	Prov. Ravenna	N. 00539
Comune di Ravenna	Sezione: RA	Foglio: 48	Particella: 1512	Protocollo n. RA0068347 del 17/07/2021
Dimostrazione grafica dei subalterni			Tipo Mappale n. del	Scala 1 : 500

SCHEMA 1 di 3

ELABORATO PLANIMETRICO

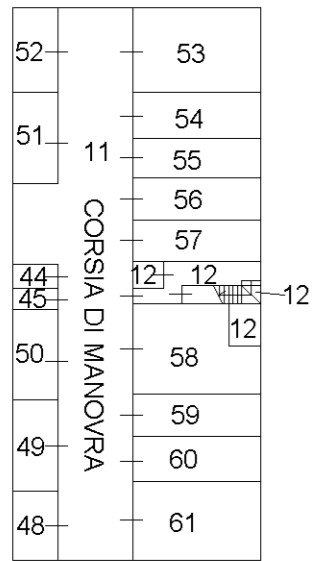

PIANO TRIMO SOTTOSTRADA

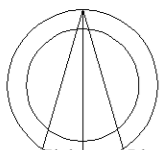
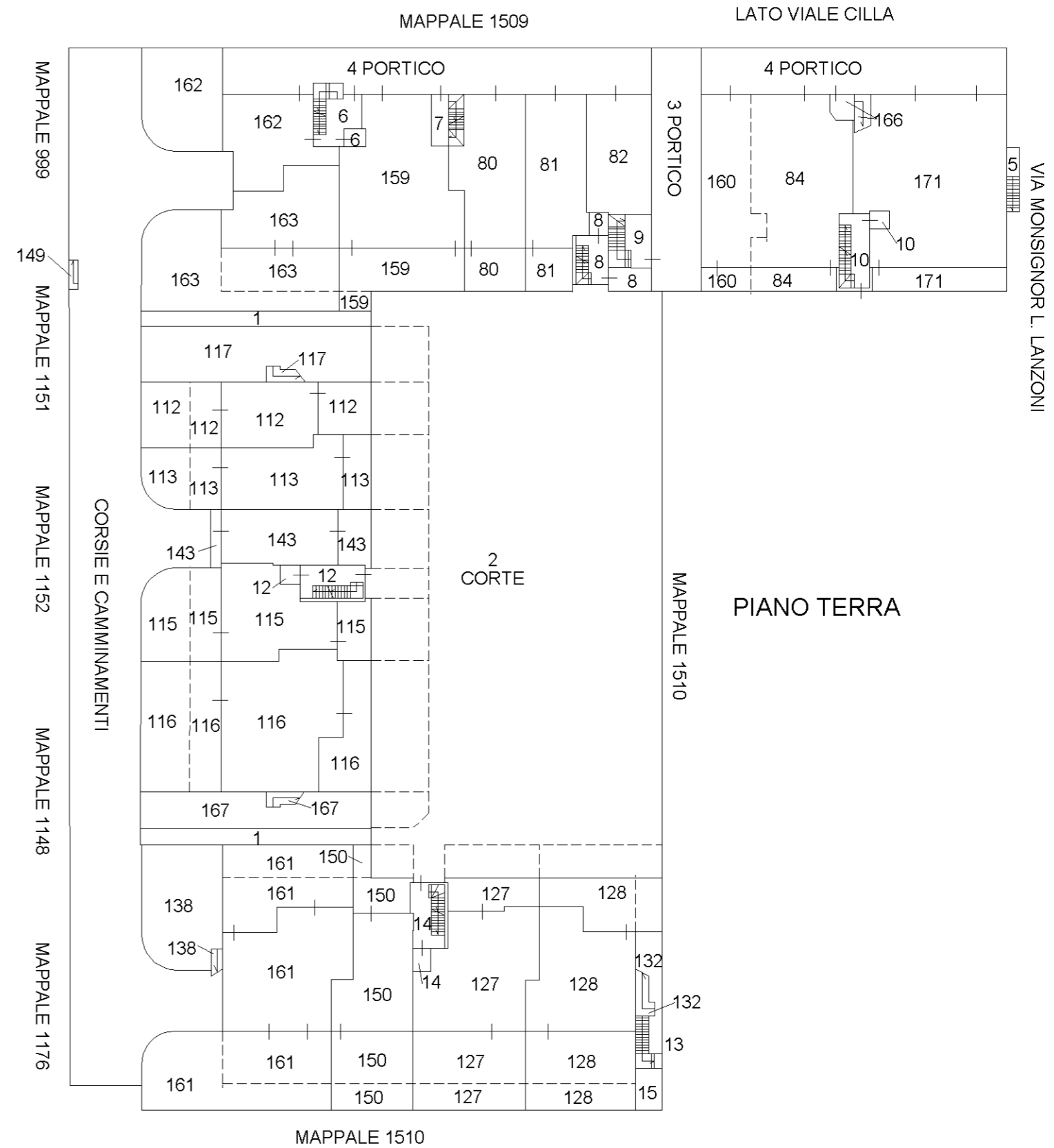
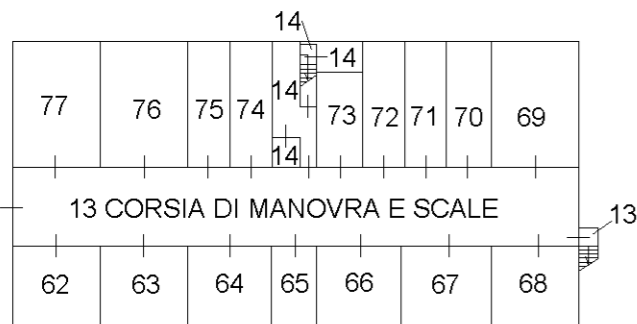

Data: 24/04/2022 - n. T41111 - Richiedente: Telematico

Data: 24/04/2022 - n. T41111 - Richiedente: Telematico
Totale schede: 3 - Formato di acquisizione: A3(297x420) - Formato stampa richiesto: A3(297x420) - Fattore di scala non utilizzabile
Ultima planimetria in atti

Agenzia delle Entrate
CATASTO FABBRICATI
Ufficio provinciale di Ravenna

ELABORATO PLANIMETRICO	Compilato da: Ricci Pier Carlo	Iscritto all'albo: Architetti	Prov. Ravenna	N. 00539
Comune di Ravenna	Sezione: RA	Foglio: 48	Particella: 1512	Protocollo n. RA0068347 del 17/07/2021
Dimostrazione grafica dei subalterni			Tipo Mappale n.	del Scala 1 : 500

SCHEDA 3 di 3

ELABORATO PLANIMETRICO

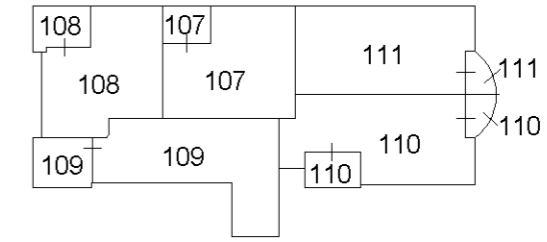
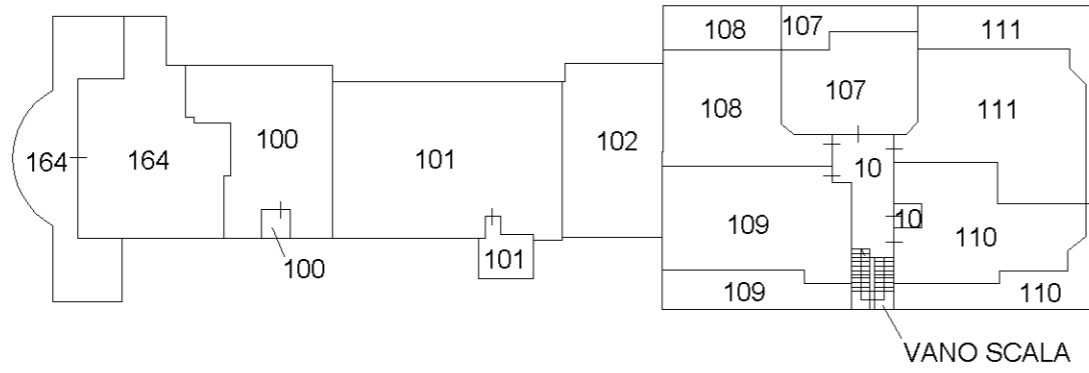

PIANO QUARTO



PIANO TERZO

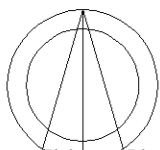
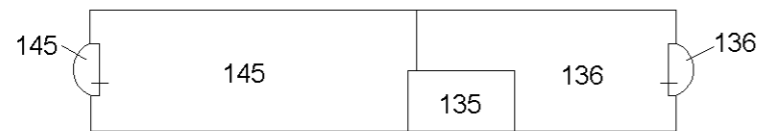

Data: 24/04/2022 - n. T41111 - Richiedente: Telematico